

KEZELÉSI KÉZIKÖNYV

**SPLIT TÍPUSÚ
SZOBAI
LÉGKONDITIONÁLÓ
INVERTER
Hűtő/Fűtő modell**

**ASYG 07 LLCC
ASYG 09 LLCC
ASYG 12 LLCC**



**TARTSA KÉZNÉL EZT A KEZELÉSI
ÚTMUTATÓT, HOGY KÉSŐBB IS BE-
LEOLVASHASSON**



FJ_OM_ASYG 7_9_12LLCC_9332621006_v3/hu

TARTALOM

BIZTONSÁGTECHNIKAI FIGYELMEZTETÉSEK.....	2	POWERFUL ÜZEMMÓD.....	11
SZOLGÁLTATÁSOK ÉS FUNKCIÓK.....	3	LEVEGŐBEFÚVÁS IRÁNYÁNAK BEÁLLÍTÁSA.....	12
AZ ALKATRÉSZEK NEVE.....	4	AUTOMATIKUS LÉGTERELÉS.....	13
ELŐKÉSZÜLETEK.....	5	KÉZI MŰKÖDTETÉS.....	13
KEZELÉS.....	7	TISZTÍTÁS ÉS ÁPOLÁS.....	14
AZ IDŐZÍTÉS MŰKÖDÉSE.....	9	HIBAKERESÉS.....	15
AZ ELALVÁSI IDŐZÍTÉS MŰKÖDÉSE.....	10	TIPPEK AZ ÜZEMELTETÉSHEZ.....	16
GAZDASÁGOS ÜZEMMÓD.....	11		

BIZTONSÁGTECHNIKAI FIGYELMEZTETÉSEK

- Mielőtt a berendezést használná, alaposan olvassa el a jelen figyelmeztetéseiket, és működtesse a berendezést az előírásoknak megfelelően.
- A jelen fejezet összes utasítása biztonsági kérdésekkel foglalkozik. Feltétlenül tartsa fenn a biztonságos üzemeltetés feltételeit.
- A „VIGYÁZAT, VESZÉLY!” és a „FIGYELEM” jelzéseknek az alábbi a jelentésük:

 VIGYÁZAT, VESZÉLY	Ez a jelzés olyan eljárásokat jelöl, melyek helytelen végrehajtása nagy valószínűséggel a felhasználó vagy a szervizszemélyzet halálát vagy komoly sérülését okozza.
 FIGYELEM!	Ez a jelzés olyan eljárásokat jelöl, melyek helytelen végrehajtása a felhasználó személyi sérülését vagy esetleg vagyoni kárt okozhatnak.

 VIGYÁZAT, VESZÉLY	<ul style="list-style-type: none">• Ne próbálja saját maga telepíteni ezt a légkondicionálót• Ez a berendezés nem tartalmaz olyan alkatrészt, melyet a felhasználó szervizelhetne. Mindig hívja a meghatalmazott szervizt, ha javításra van szükség.• Költözködéskor hívja a meghatalmazott szervizt, hogy kapcsolja szét, majd telepítse az új helyen a berendezést.• Ne tartózkodjon hosszabb ideig a hideg levegő útjában, mert meghűlhet.• Ne dugja be sem ujjait, sem tárgyakat a beszívó, vagy kifúvó nyílás rácsai közé.• Ne indítsa el, és ne állítsa le a légkondicionálót a kisautomata kikapcsolásával vagy a hálózati dugó kihúzásával.• Ügyeljen arra, hogy a hálózati vezeték ne sérüljön meg.• Üzemzavar esetén (égett szag stb.) azonnal állítsa le a működést, kapcsolja le a kisautomatát, vagy húzza ki a hálózati dugót, és hívja ki a meghatalmazott szervizt.
---	--

 VIGYÁZAT	<ul style="list-style-type: none">• Használat során esetenként szellőztessen.• Ne irányítsa a légáramlást tűzhely vagy fűtőberendezés felé.• Ne másszon fel a légkondicionálóra, és ne helyezzen rá tárgyakat.• Ne akasszon tárgyakat a beltéri egységre.• Ne helyezzen virágvázát vagy víztartályt a légkondicionáló tetejére.• Ne tegye ki közvetlenül víznek a légkondicionálót.• Ne fogja meg nedves kézzel a légkondicionálót.• A csatlakozó dugót ne a hálózati vezetéknél fogva húzza ki.• Kapcsolja ki a feszültségforrást, ha a berendezést hosszabb ideig nem használja.• Mindig kapcsolja le a kisautomatát, vagy húzza ki a hálózati dugót, ha a légkondicionálót vagy a légszűrőt tisztítja.• A csatlakozó szelepek fűtés közben felforrósodnak; óvatosan nyúljon hozzá.• Ellenőrizze a tartószerkezet állapotát, nem sérült-e.• Ne helyezzen állatot vagy növényt közvetlenül a légáramlás útjába.• Ne igya meg a légkondicionálóból kicsepegő vizet.• Ne használja olyan létesítményekben, ahol élelmiszereket, növényeket, állatokat, precíziós műszereket vagy műtárgyakat tartanak.• Ne nyomja meg túlzott erővel a hőcserélő lemezeit.• Csak beszerelt légszűrővel használja.• Ne takarja le, vagy ne fedje el a beszívó és kifúvó nyílásokat.• Ügyeljen arra, hogy minden fajta elektronikus berendezés legalább 1 m távolságban legyen a beltéri vagy kültéri egységtől.• Ne telepítse a légkondicionálót tűzhely vagy más fűtőberendezés közelébe.• Amikor a beltéri vagy kültéri egységet telepíti, tegyen óvintézkedéseket, hogy ahhoz gyerekek ne férjenek hozzá.• A légkondicionáló közelében ne használjon gyúlékony gázt.
--	--

SZOLGÁLTATÁSOK ÉS FUNKCIÓK

Inverter

A bekapcsolás utáni kezdeti szakaszban a berendezés nagyobb teljesítménnyel működik, hogy gyorsan elérje a kívánt szobahőmérsékletet. A kívánt hőmérséklet elérése után automatikusan csökken a teljesítmény a pillanatnyi hűtési igénynek megfelelően, mely gazdaságos és kényelmes működést eredményez.

Automatikus üzemmód átváltás

A berendezés automatikusan átkapcsol a szükséges üzemmódra (hűtés, szárítás, fűtés), adott hőmérséklettartományban tartva ezzel a szoba hőmérsékletét.

Programozott időzítés

A programozott időzítés lehetővé teszi, hogy egyetlen műveletsorrendbe vonják össze az időzített kikapcsolást és az időzített bekapcsolási műveletet. A műveletsorrend egyetlen átmenetet tartalmazhat vagy egy kikapcsolást majd bekapcsolt, vagy fordítva először bekapcsolást majd kikapcsolást.

Elalvási időzítés

Amikor az elalvási időzítést fűtés üzemmód során megnyomja, a légkondicionáló termosztát-beállítása fokozatosan csökken a működési időszak során. Hűtés vagy szárítás üzemmódban a termosztát beállítása fokozatosan nő, a működési időszak során.

Amikor a beállított időpontot elérte, a berendezés automatikusan kikapcsol.

Vezeték nélküli távvezérlő

A vezeték nélküli távvezérlővel kényelmesen lehet irányítani a légkondicionáló működését.

SWING –automata légterelés

A függőleges légterelő lamella automatikusan tereli a levegőt le-fel, illetve beállítható bármely kívánt pozícióba.

Leszerelhető beszívó rács

A beltéri egység beszívó rácsa a könnyebb tisztítás és karbantartás érdekében levehető.

Szupercsendes működés

Amikor a ventilátorvezérlés (FAN CONTROL) gombbal kiválasztjuk a csendes (QUIET) üzemmódot, a berendezés különösen csendes üzemmódba lép; a beltéri egység légáramlása a halkabb üzem érdekében csökken.

Gazdaságos üzemmód

Gazdaságos üzemmód közben a készülék maximális teljesítménye megközelítően 70%-a a normál üzemmódnak hűtésben és fűtésben egyaránt. A beállított hőmérséklet értéke hűtéskor kicsit magasabb, míg fűtéskor kicsit alacsonyabb lesz mint a távirányítón beállított érték. Ezzel a klímaberendezés energiát tud megtakarítani. Amennyiben a hűtés vagy fűtés nem megfelelő ebben az üzemmódban, akkor válassza a normál üzemmódot.

„POWERFUL” üzemmód

Ezzel a funkcióval gyorsan lehűthető vagy felfűthető a helyiség.

AZ ALKATRÉSZEK NEVE

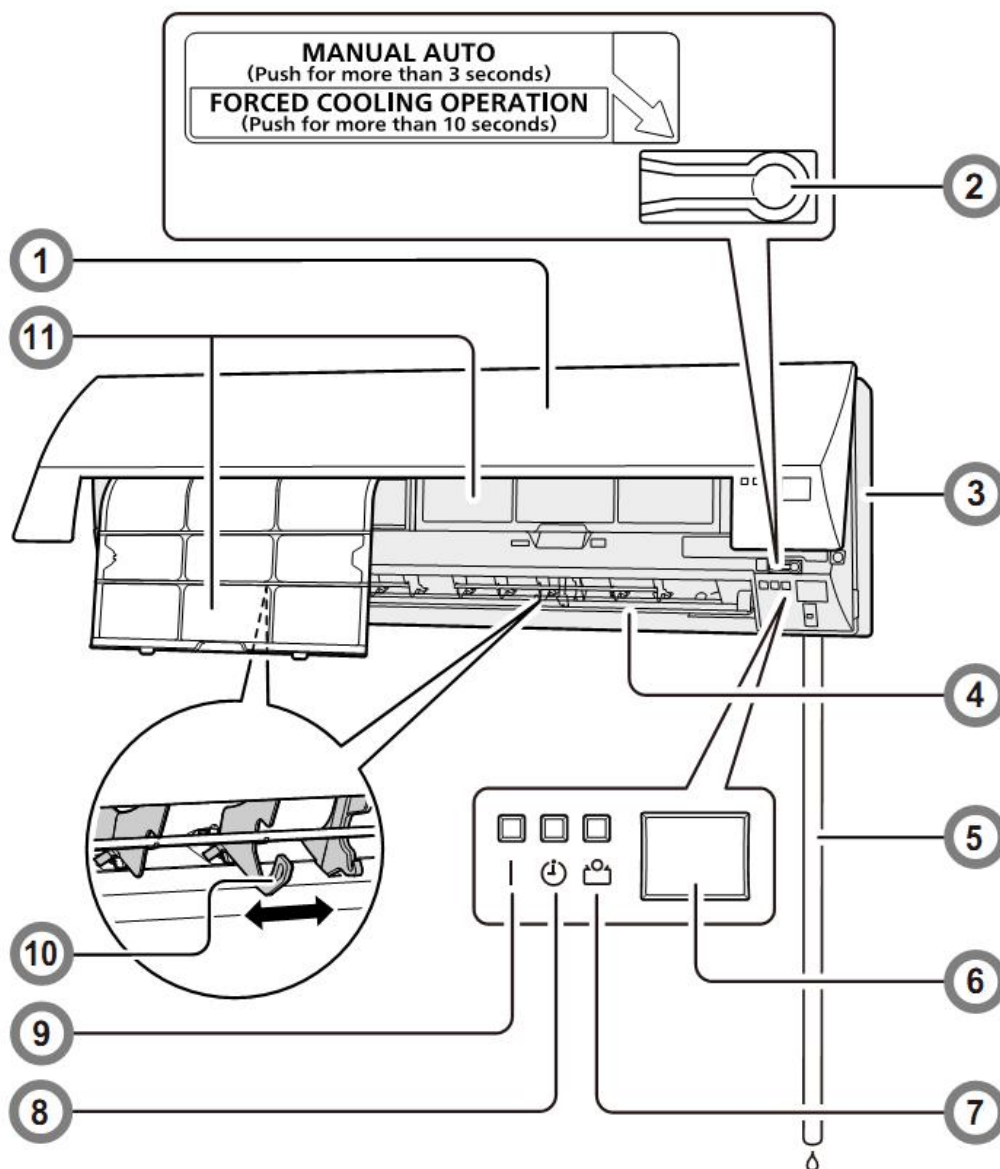

- (1) Előlap
- (2) MANUAL AUTO gomb (lásd 13 oldal)
- (3) **Burkolati elem**
- (4) Fel/le terelő zsalu
- (5) Kondenzvíz elvezető tömlő
- (6) A távvezérlés jelveője
- (7) ECONOMY gazdaságos üzemmód visszajelző (zöld)
- (8) Időzítés-jelző lámpa (narancs)
 - Ha a lámpa villog, mialatt az időzítő üzemmód be van kapcsolva, akkor hiba történt az időzítésben.
 - (ld. 16.oldal Auto Restart)
- (9) Működésjelző lámpa (zöld)
 - A lámpa világít amikor a készülék működik
 - A lámpa lassan villog leolvasztási művelet közben (ld. 16.oldal)
- (10) Jobbra/balra terelő zsaluzat (a fel/le terelő zsaluzat mögött)
- (11) Légszűrő

ELŐKÉSZÜLETEK

A távirányító elemeinek behelyezése

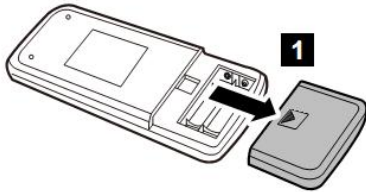
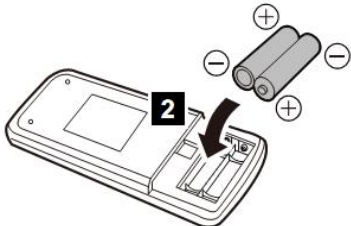
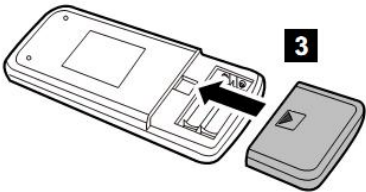
1.	Nyomja meg és csúsztassa el a teleptartó fedelét a hátoldalon, és nyissa ki. A  jelzés megnyomása közben a nyíl irányába kell eltolni a fedelet.	
2.	Rakja be az elemeket. Ügyeljen az elemek helyes polaritására (+/-) (AAA/R03/LR03x2)	
3.	Zárja le a teleptartó rekesz fedelét.	



VIGYÁZAT!

- Ügyeljen arra, hogy a gyerekek ne nyeljék le véletlenül az elemeket.
- Amikor a távvezérlő hosszabb ideig használaton kívül van, vegye ki az elemeket, ezzel elkerülve a szivárgásokat és azt, hogy a készülék tönkremenjen
- Amikor az elemből kiszivárgó folyadék érintkezésbe lép a bőrrel, a szemmel vagy a szájjal, azonnal mossa le bő vízzel, és kérjen tanácsot orvosától.
- A lemerült elemeket gyorsan el kell távolítani és előírás szerint kell hulladékba helyezni, nyilvános telepgyűjtő helyen.
- Ne kísérletezzen a szárazelemek újratöltésével.

Soha ne használjon vegyesen használt és új, vagy különböző típusú elemeket.

Az elemek kb. 1 évig tartanak normál használat mellett. Amennyiben a távvezérlő egység hatótávolsága észrevehetően csökken, cserélje ki az elemeket, és nyomja meg a RESET gombot egy golyóstoll hegyével vagy más hegyes tárggyal.

A távvezérlő használata

- A távvezérlőnek a jelzőre kell rámutatnia, hogy helyesen működjön.
- Hatótávolsága kb. 7 méter.
- Ha a légkondicionáló rendben veszi a jeleket, hangjelzést ad ki.
- Ha nincs hangjelzés, újra nyomja meg a távvezérlő gombját.

A TÁVIRÁNYÍTÓ GOMBjai

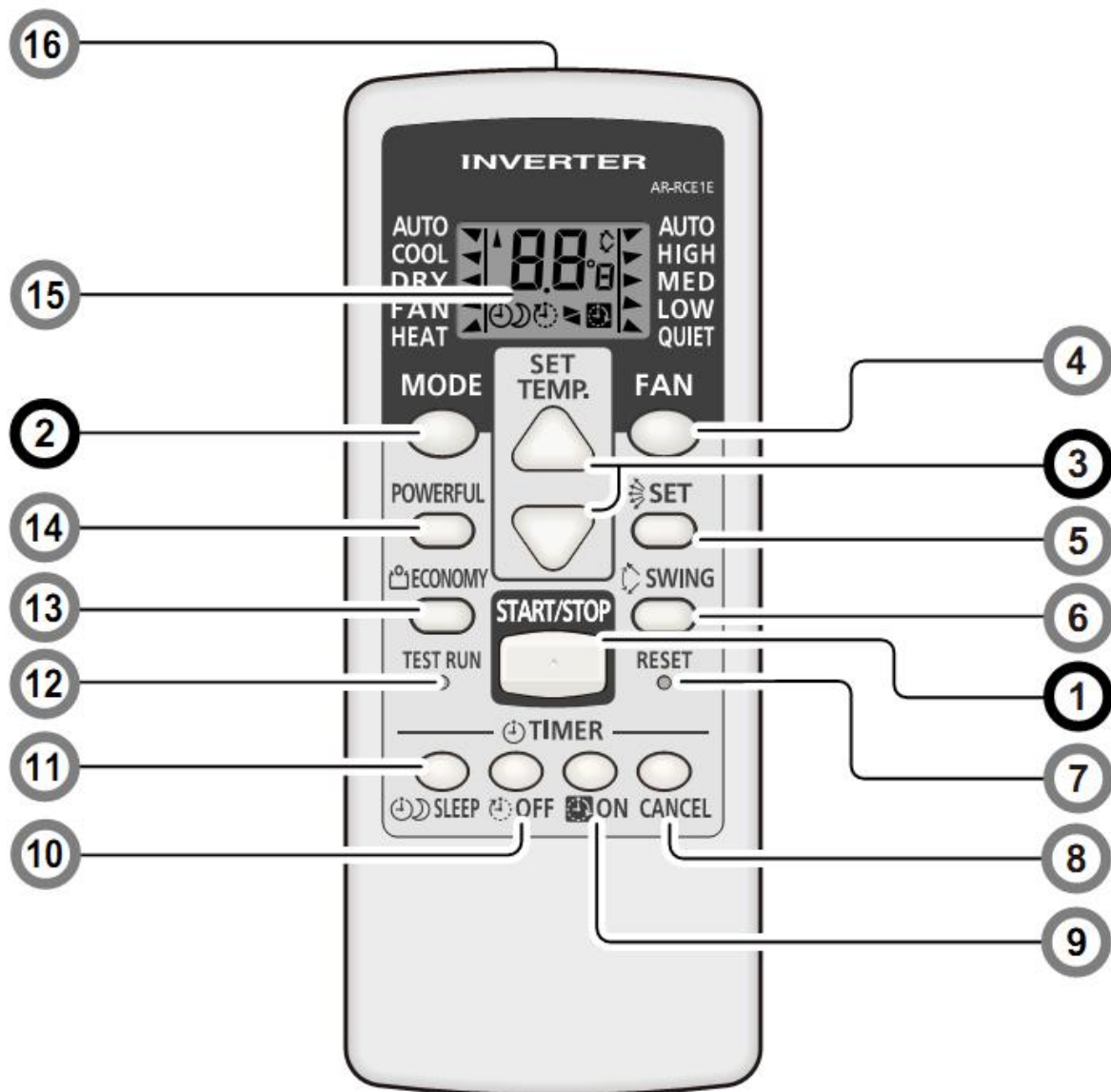

1. START/STOP gomb
2. Üzem mód választó (MODE) gomb
3. Hőmérsékletbeállító gombok (∇ / Δ)
4. Ventilátor vezérlés (FAN) gomb
5. Légbefúvás irányát beállító (SET) gomb
6. Automata légterelés (SWING) gomb
7. RESET gomb
8. Időzítés törlés (CANCEL) gomb
9. Bekapcsolási időzítés (ON) gomb
10. Kikapcsolási időzítés (OFF) gomb
11. Éjszakai üzemmód (SLEEP) gomb
12. TEST RUN gomb
 - Figyelem! Ez a gomb csak telepítéskor használatos. Ne használja hűtésre!
 - A gomb megnyomására a normál üzemben működő készülék átvált test üzemmódra, ilyenkor a termosztát nem működik. Az OPERATION és a TIMER LED egyszerre villog.
 - A test üzem leállításához nyomja meg a START/STOP gombot
13. ECONOMY gazdaságos üzemmód gomb
14. „POWERFUL”üzemmód gomb
15. A távirányító kijelzője
16. Jeladó

17. KEZELÉS

Csatlakoztassa a beltéri egységet az elektromos hálózatra.

Üzem mód kiválasztása

1. Nyomja meg a **START/STOP** gombot.

A beltéri egység működésjelző lámpája (zöld) világitani kezd.
A légkondicionáló működni kezd.

2. Nyomja meg a **MODE** gombot , és ezzel válassza ki a szükséges üzemmódot.

A gomb minden egyes megnyomásakor továbbléptet az üzemmód, a következő sorrendben:

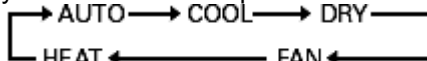

(auto → hűtés → szárítás → ventilátor → fűtés)

Kb. 3 másodperccel később a teljes kijelző újra eredeti állapotában jelenik meg.

A termostát beállítása

Nyomja meg a hőmérséklet beállító (**SET TEMP**) gombokat

Δ gomb: Ezzel tudja felfelé léptetni a termostát beállítását.

∇ gomb: Ezzel tudja lejjebb állítani a termostát beállítását.

- **A termostát beállítási tartománya:**

AUTO: 18...30°C

Fűtés 16...30°C

Hűtés/szárítás 18...30°C:

A termostát ventilátor (FAN) üzemmódban nem használható a szobahőmérséklet beállítására (a hőmérséklet ilyenkor nem is jelenik meg a távvezérlő kijelzőjén).

Kb. 3 másodperccel később a teljes kijelző újra eredeti állapotában jelenik meg.

A termostát beállítás egy általános hőmérsékletérték, ez némileg eltérhet a tényleges szobahőmérséklettől.

A ventilátor sebesség beállítása

Nyomja meg a ventilátorvezérlő (**FAN**) gombot

A gomb minden egyes megnyomásakor a ventilátor sebessége továbbléptet, a következő sorrendben:



(auto → nagy → közepes → alacsony → csendes)

Kb. 3 másodperccel később a teljes kijelző újra eredeti állapotában jelenik meg

Automatikus (AUTO) üzemmódba állítva:

Fűtés: A ventilátor úgy működik, hogy optimálisan keringesse a felmelegített levegőt. Amennyiben a kifújt levegő hőmérséklete alacsony a ventilátor igen alacsony fordulatszámon fog működni, hogy megakadályozza a huzathatást.

Hűtés: Amint a szoba hőmérséklete megközelíti a termostáton beállított értéket, a ventilátor fordulatszáma alacsonyabb lesz.

Ventilátor üzemmódban: A ventilátor alacsony fordulatszámon működik.

A ventilátor figyelés (MONITOR) üzemmódban illetve a fűtés üzemmód kezdetén is nagyon alacsony fordulatszámmal működik.

„Szuper csendes „ üzemmód

A beltéri egység légáramlása a csendesebb működés érdekében lelassul.

- SZUPER CSENDES üzemmód nem használható szárító (párátlanító) üzemmód közben. (Ugyanez érvényes, amikor automatikus üzemmód szárítást választ ki.)
- Szupercsendes üzem közben kis mértékben csökken a fűtési ill. a hűtési teljesítmény.

A működés leállítása

Nyomja meg a **START/STOP** gombot. A működésjelző lámpa (zöld) kialszik

Néhány szó az üzemmódról

AUTO üzemmód (AUTOMATIKUS ÁTKAPCSOLÁS)

- Amikor az AUTO üzemmódot választja hűtő/fűtő modellnél, a légkondicionáló a szobahőmérséklet és a beállított hőmérséklet viszonyától függően kiválasztja a megfelelő üzemmódot (hűtés vagy fűtés).
Amikor bekapcsolja az AUTO üzemmódot, a ventilátor kb. 1 percig igen alacsony fordulatszámon üzemel, ez idő alatt a berendezés beméri a szoba hőmérsékletét, és kiválasztja a megfelelő üzemmódot.
Amennyiben a szobahőmérséklet 2°C-al magasabb mint a beállított hőmérséklet, akkor Hűtő vagy Párátlanító üzemmódban fog indulni a berendezés
Amennyiben a szobahőmérséklet és a beállított hőmérséklet közti eltérés kisebb 2°C-nál, akkor a berendezés Figyelő (Monitor) üzemmódban fog működni.
Amennyiben a szobahőmérséklet 2°C-al alacsonyabb mint a beállított hőmérséklet, akkor Fűtő üzemmódban fog indulni a berendezés
- Mikor a légkondicionáló a termosztáton beállított értékhez közeli hőmérsékletre hozta fel a szoba hőmérsékletét, elkezdődik a figyelő (MONITOR) üzemmód. A figyelő üzemmódban a ventilátor igen kis fordulatszámmal működik. Amennyiben a szoba hőmérséklete ezt követően megváltozik, a légkondicionáló ismét a megfelelő üzemmódot választja ki (fűtés vagy hűtés) azért, hogy a szoba hőmérsékletét a termosztáton beállított értékre hozza.
(A figyelő üzemmód tartománya: termosztáton beállított hőmérséklet $\pm 2^\circ\text{C}$).
- Ha a berendezés által automatikusan kiválasztott üzemmód nem az, amit Ön kíván, válassza valamelyik egyéb üzemmódot: (hűtés, fűtés, szárítás, ventilátor)

Fűtő üzemmód:

- A szoba felmelegítésére használatos.
- Amikor fűtés üzemmódot választanak ki, a légkondicionáló kb. 3-5 percig igen alacsony fordulatszámon működik, ezt követően átkapcsol a kiválasztott ventilátor-sebességre. Ez azért van, hogy elkerüljük a huzathatást, ami a beltéri egység felmelegedése előtt jelentkezne.
- Amikor a szoba hőmérséklete igen alacsony, deresedés alakulhat ki a kültéri egységen, ami a fűtés teljesítményét csökkenti. A deresedés eltávolítása érdekében a berendezés automatikusan és időről időre leolvasztási ciklusba kezd. Automatikus leolvasztás során a zöld színű működésjelző lámpa villog, és a fűtési művelet megszakad.

Hűtő üzemmód:

- Ez használatos a szoba lehűtésére.

Szárítás (Párátlanító üzemmód):

- Ez használatos arra, hogy kíméletesen hűtse, és közben páramentesítse a szobát.
- Szárítás üzemmód alatt nem lehet fűteni.
- Szárítás üzemmód esetén a berendezés igen alacsony fordulatszámon működik. A párátlanítás hatékonysága érdekében a beltéri egység ventilátora időről időre le is állhat ill. működhet nagyon alacsony fordulatszámon.
- Szárítás üzemmódot bekapcsolva a ventilátor fordulatszáma manuálisan nem változtatható meg.

Ventilátor üzemmód:

- Ez használatos arra, hogy keringesse a szoba levegőjét.

Fűtés üzemmód során:

Állítsa a termosztátot olyan hőmérsékletre, mely a pillanatnyi szobahőmérsékletnél magasabb. A fűtés üzemmód nem lép működésbe, ha a termosztátot a tényleges szobahőmérsékletnél alacsonyabbra állítja.

Hűtés/szárítás

üzemmód során:

Állítsa a termosztátot a pillanatnyi szobahőmérsékletnél alacsonyabbra. A hűtés és szárítás üzemmód nem kezd el működni, ha a termosztátot a tényleges szobahőmérsékletnél magasabbra állította (hűtés üzemmódban csak a ventilátor kezd működni).

Ventilátor üzemmód során

A berendezés nem használható a szoba hűtésére és fűtésére.

AZ IDŐZÍTÉS MŰKÖDÉSE

A kikapcsolási időzítés használata

Kapcsolja be a berendezést a START/STOP gombbal.
A beltéri egység MŰKÖDÉS jelzőlámpája (zöld) világítani kezd.

Használja az OFF TIMER gombot, a kívánt késleltetési idő beállításához.
Nyomja meg az OFF TIMER gombot, ekkor a kijelzés átvált hőmérséklet kijelzésről idő kijelzésre.
A gomb minden egyes újabb lenyomásakor a következő sorrendben váltható a késleltetési idő.
→0,5 → 1,0 → 1,5 → 2,0 → 9,0 → 9,5 → 10 → 11 → 12 (óra)

A késleltetést addig állíthatja amíg a távvezérlő kijelzőjén a () villog.

A bekapcsolási időzítés használata

Kapcsolja be a berendezést a START/STOP gombbal.
A beltéri egység MŰKÖDÉS jelzőlámpája (zöld) világítani kezd.

Használja az ON TIMER gombot, a kívánt késleltetési idő beállításához.
Nyomja meg az ON TIMER gombot, ekkor a kijelzés átvált hőmérséklet kijelzésről idő kijelzésre.
A gomb minden egyes újabb lenyomásakor a következő sorrendben váltható a késleltetési idő.
→0,5 → 1,0 → 1,5 → 2,0 → 9,0 → 9,5 → 10 → 11 → 12 (óra)

A késleltetést addig állíthatja amíg a távvezérlő kijelzőjén a () villog.

Programozott időzítés használata

- A programozott időzítés lehetővé teszi, hogy egyetlen művelet sorrendbe vonják össze az időzített kikapcsolást és az időzített bekapcsolási műveletet. A művelet sorrend egyetlen átmenetet tartalmazhat vagy egy kikapcsolást majd bekapcsolást, vagy fordítva először bekapcsolást majd kikapcsolást.
- A programozott időzítés használatára példa lehet, amikor automatikusan kívánják leállítani a légkondicionálót (kikapcsolási időzítés), miután aludni tértek, utána pedig el akarják indítani (bekapcsolási időzítés) automatikusan hajnalban, a felkelés előtt.

Állítsa be az elsőként végrehajtandó műveletet először, majd a később végrehajtandót másodszerre.
A másodszerre beállított késleltetési időt az első művelet végrehajtásakor kezdi számolni a berendezés.

A kijelzés abban az esetben, ha elsőként Bekapcsolást majd utána Kikapcsolást állít be:



A kijelzés abban az esetben, ha elsőként Kikapcsolást majd utána Bekapcsolást állít be:



Megjegyzés:

Amennyiben a programozott időzítés beállítása után változtatja a késleltetési időt, akkor az időzítési visszaszámlálás újraindul.

Az időzítés törlése

- Nyomja meg a CANCEL gombot.

AZ ELALVÁSI IDŐZÍTÉS MŰKÖDÉSE (Éjszakai üzemmód)

Az elalvási időzítéssel azon időszak hosszát lehet beállítani, amely eltelte után a légkondicionáló működése leáll.

Az elalvási időzítés használata

A légkondicionáló kikapcsolt vagy működő állapotában nyomja meg a SLEEP (alvás) gombot

A távvezérlőn az elalvási késleltetés jelzése  villogni kezd.

A  jelzés villogása lehet az időt állítani az elalvás (SLEEP) gomb ismételt megnyomásával.

A gomb minden egyes megnyomásakor változik a beállított idő, a következő sorrendben:

┌→ 1,0 → 2,0 → 3,0 → 5,0 → 7,0 → 9,0 (óra) ─┐
 VISSZAÁLLÍTÁS (reset)

A késleltetés beállításainak megváltoztatása

Nyomja meg a SLEEP (alvás) gombot egyszer, ekkor kiíródik az utolsó beállított időpont.

Ha még egyszer megnyomja az alvás (SLEEP) gombot, akkor meg tudja változtatni az időt.

Mindannyiszor, amikor a gombot megnyomja, az idő tovább léptet a következő sorrendben (átvált az utoljára beállított időről):

┌→ 1,0 → 2,0 → 3,0 → 5,0 → 7,0 → 9,0 (óra) ─┐
 VISSZAÁLLÍTÁS (reset)

Az elalvási időzítés törlése:

Nyomja meg a (CANCEL) gombot

A légkondicionáló leállítása késleltetési művelet közben

Nyomja meg a START/STOP gombot

Néhány szó az elalvási időzítésről

Annak megelőzésére, hogy ne legyen túl meleg vagy túl hideg alvás közben, az elalvási időzítés funkciója automatikusan módosítja a termosztát beállítását, a beállított időponttal összhangban. Amikor a beállított idő eltelt, a légkondicionáló teljesen leáll.

Fűtés közben

Mikor az elalvási időzítés be van kapcsolva, a termosztát beállítása 30 percenként automatikusan 1°C-ot csökken. Amikor a termosztát beállítása összesen 4°C-t csökken, akkor ez a beállítás mindaddig így marad, míg a beállított időpontot el nem érte, ekkor a légkondicionáló automatikusan kikapcsol.

Elalvási időzítés beállítása:

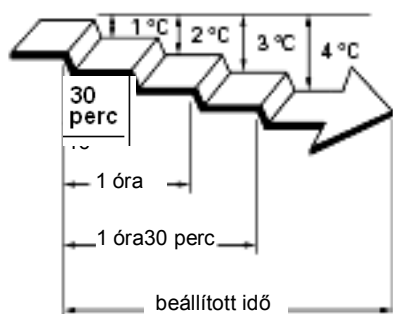

Hűtés/szárítás üzemmódban

Amikor az elalvási időzítés be van kapcsolva, a termosztát beállítása automatikusan 1°C-kal nő 60 percenként. Mikor a termosztát beállítása összesen 2°C-t feljebb lép, akkor ez a beállítás mindaddig fennmarad, míg a beállított időpont be nem következik, ekkor a légkondicionáló automatikusan kikapcsol.

Az elalvási időzítés beállítása:

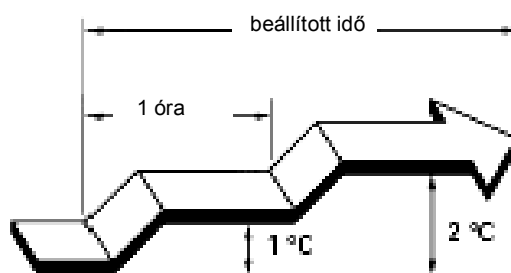

„ECONOMY” Gazdaságos üzemmód

A funkció indítása előtt kapcsolja be a készüléket.

A funkció indítása

Nyomja meg az „ECONOMY” gombot
Az ECONOMY kijelző (zöld) kigyullad a beltéri egységen.

A funkció megszakítása

Nyomja meg ismét az „ECONOMY” gombot

Néhány szó a gazdaságos üzemmódról

- Gazdaságos üzemmód közben a készülék maximális teljesítménye megközelítően 70%-a a normál üzemmódnak hűtésben és fűtésben egyaránt.
- Amennyiben a gazdaságos üzemmódot hűtés közben használjuk a berendezés párátlanító teljesítménye növekedik.
- A gazdaságos üzemelés érdekében a beállított hőmérséklet értéke automatikusan változik a helyiség hőmérséklet figyelembevételével hűtéskor kicsit magasabb, míg fűtéskor kicsit alacsonyabb lesz mint a távirányítón beállított érték. Ezzel a klímaberendezés energiát tud megtakarítani.
- Amennyiben a hűtés vagy fűtés nem megfelelő ebben az üzemmódban, akkor válassza a normál üzemmódot.
- A berendezés leállítása után az újbóli bekapcsoláskor normál üzemmódban indul.
- AUTO üzemmódban a készülék automatikus üzemmód-választáskor nem választja a gazdaságos üzemmódot akkor sem, ha előzőleg abban működött.

„POWERFUL” üzemmód

Ezt a funkciót használhatja a helyiség gyors lehűtéséhez vagy felfűtéséhez.

A funkció indítása előtt kapcsolja be a készüléket.

A funkció indítása

Nyomja meg a „POWERFUL” gombot. (A beltéri egység 3 rövidet sípol)

A funkció megszakítása

Nyomja meg ismét a „POWERFUL” gombot. (A beltéri egység 2 rövidet sípol)

Néhány szó a „POWERFUL” üzemmódról

A berendezés a maximális teljesítményét használva nagyon gyorsan egy lépésben lehűti ill. felmelegíti a helyiséget a kívánt hőmérsékletérték közelébe.

- A „POWERFUL” üzemmód automatikusan kikapcsol, amikor a helyiség hőmérséklete elérte a beállítottat., vagy 20 perc eltelt az üzemmód indítása óta. Azonban az üzemmód indítása után bizonyos ideig mindenképpen működésben marad .
- A légsebesség és a légbefúvás iránya automatikusan áll be a megfelelő pozícióba
- A „POWERFUL” üzemmód és az „ECONOMY” üzemmód nem használható együtt. Az utolsóként kiválasztott mód fog működni.
-

A LEVEGŐBEFÚVÁS IRÁNYÁNAK ÁLLÍTÁSA

A légáramlás függőleges irányban a távvezérlő SET gombjával állítható.

A légáramlást vízszintes irányban (jobbra-balra) kézzel állíthatjuk a terelő zsaluk elmozdításával.

Függőleges légáramlási irány állítása

Nyomja meg a légáramlási irány állításának gombját (SET). Mindannyiszor, ha a gombot megnyomja, a légáramlás iránya a következők szerint fog változni:



A légáramlási irány beállítási típusai:

①②③④ Hűtés/szárítás üzemmódban

④⑤⑥⑦ Fűtés üzemmódban

(A távvezérlő kijelzője nem változik a befúvási irány változtatásakor.)

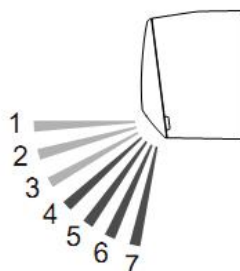

- Használja a levegő irányának beállítását a fent bemutatott tartományokban.
- A függőleges légáramlási irány automatikusan áll be a bemutatott módon, a kiválasztott működési módnak megfelelően.
Hűtés/szárítás üzemmódban: 1-es pozíció (vízszintes légáramlás)
Fűtés üzemmódban: 7-es pozíció (lefelé irányuló légáramlás)
- Automatikus üzemmódban az indítást követően 1 percig a légáramlás vízszintes lesz ①; a levegő áramlási irányát ilyenkor nem lehet állítani.



VIGYÁZAT!

A kifúvó nyílásba se az ujját, se tárgyakat ne dugjon be, mert a belső ventilátor nagy fordulatszámmal forog, és sérülést okozhat.

- Mindig a távvezérlő légáramlási irányának gombját használja a légtérrelés függőleges irányának beállítására. Ha kézzel próbálja elmozdítani, ez üzemzavarhoz vezet; ilyenkor állítsa le a légkondicionálót, majd indítsa újra. A zsaluzatnak ismét helyesen kell működnie.
- Hűtés/szárítás üzemmódban ne állítsa hosszú ideig 5-7 közötti tartományba a függőleges irányú légtérrelő lapátokat, mivel a kifúvó nyílás közelében nedvesség keletkezhet, és víz csepeghet ki a légkondicionálóból. Amennyiben Hűtés/szárítás üzemmódban a légbefúvás irányát ebbe a tartományba állította, akkor a berendezés 30 perc után automatikusan átállítja a 4-es pozícióba
- Amikor olyan helyiségben használja, ahol csecsemők, gyermekek, beteg vagy idős személyek tartózkodnak, a légáramlási irányát és a szoba hőmérsékletét gondosan meg kell fontolni a beállításkor.

A vízszintes légáramlási irány beállítása

A légáramlást vízszintes irányban (jobbra-balra) kézzel állíthatjuk a terelő zsaluk elmozdításával. (Gombok két helyen)

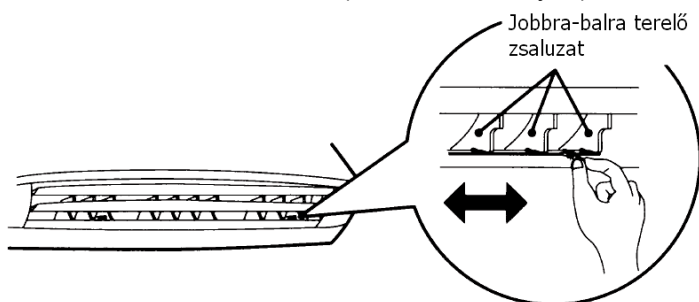

VIGYÁZAT!

A vízszintes légáramlási irány beállítása előtt mindenképpen le kell állítani a függőleges légtérrelőt, és meg kell bizonyosodni arról, hogy az teljesen leállt.

AUTOMATA LÉGTERELÉS (SWING) ÜZEMMÓD

Indítsa el a légkondicionálót, mielőtt ezt a műveletet végrehajtja.

Az automata légterelés bekapcsolása

Nyomja meg az automata légterelés gombját

A SWING kijelző megjelenik a távirányítón.

Ebben az üzemmódban a légterelő lapátok automatikusan le-fel terelik a levegőt.

Az automata légterelés leállítása

Ismét nyomja meg az automata légterelés gombját.

A SWING kijelző lámpa kialszik. A légáramlási irány visszatér a korábbi helyzetbe.

Néhány szó az automata légterelésről

- Az automata légterelés tartománya függ a üzemmódtól:
 - Hűtés ill. szárításkor 1 - 4 közötti
 - Fűtéskor 4-7 közötti
- Az automata légterelés időlegesen leállhat, ha a ventilátor megáll, vagy nagyon alacsony fordulaton működik.

KÉZI MŰKÖDTETÉS

Amennyiben elveszett a távvezérlő vagy más módon működésképtelenné vált, a berendezést a MANUAL. AUTO gomb segítségével is működtethetjük.

A berendezés működtetéséhez tartsa lenyomva 3 másodpercig a MANUAL AUTO gombot

Ha le akarja állítani a működését, ismételten tartsa lenyomva 3 másodpercig a MANUAL AUTO gombot.

(a gomb a beltéri egység beszívórácsa alatt jobb oldalon található.)



VIGYÁZAT!

Nedves kézzel vagy hegyes tárggyal ne nyomja meg a MANUAL AUTO gombot, különben áramütés érheti, vagy üzemzavar következhet be.

- Amikor a légkondicionálót a MANUAL AUTO gombbal működteti, az ugyanúgy fog működni, mint amikor a távvezérlőn automatikus üzemmódot (AUTO) választja. (ld. 8. oldal).
- A ventilátor kiválasztott sebessége AUTO, a termosztát beállítása pedig 24°C lesz.

A MANUAL AUTO gomb 10 másodpecen túli nyomvatartásával a berendezés teszt üzembe kapcsol. Ne használja ezt a üzemmódot! A teszt üzem a Start/Stop gomb megnyomásával állítható le.

TISZTÍTÁS ÉS ÁPOLÁS



VIGYÁZAT!

- A légkondicionálót tisztítása előtt feltétlenül kapcsolja ki és válassza le a hálózati feszültségről.
- Kapcsolja le a kisautomatát.
- Ügyeljen arra, hogy a beszívórács biztonságosan legyen felszerelve.
- A légszűrő ki- és visszaszerelésekor ne érintse meg a hőcserélőt, mivel megsértheti a kezét.

A beltéri egység és a távirányító tisztítása

Száraz ronggyal töröljük le a beltéri egységet és a távvezérlőt. Ha a beltéri egység nagyon szennyezett, akkor hideg vízzel nedvesített ronggyal töröljük át. A távvezérlő egységet soha ne töröljük le nedves ronggyal. A berendezés tisztításához tilos vegyi anyaggal kezelt törlőkendőt használni.

A tisztításhoz tilos benzint, oldószereket, súrolóport, illetve hasonló szereket használni. Ezek hatására a műanyag felület megrepedhet, deformálódhat.

A kültéri egység tisztítását és karbantartását minimum évente 2 alkalommal szakszerviznek kell elvégeznie!

A beszívó rács tisztítása

1. Vegye le a beszívó rácsot.

Nyissa ki az előlapot az **a** nyíl irányába, majd vegye le azt a **c** nyíl irányába miközben finoman kifelé nyomja az előlap rögzítő csapjait **b**.

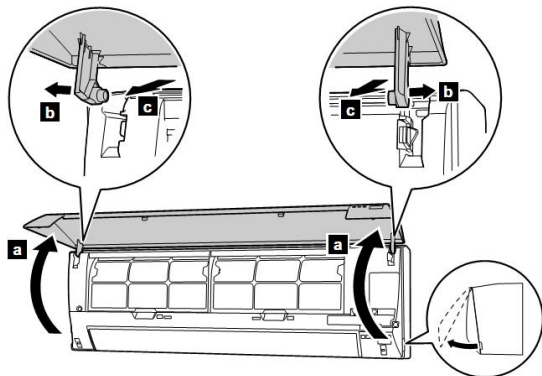

2. Tisztítsa meg vízzel.

Mossa le a finoman az előlapot meleg vízzel, majd törölje le tiszta, puha ronggyal.

3. Helyezze vissza a beszívó rácsot.

(1) Vízszintesen tartva az előlapot helyezze be a két felső rögzítő csapot a helyére **a**. A megfelelő rögzítéshez nyomja befelé mindkét csapot kattanásig.

(2) Hajtsa le az előlapot **b**, és nyomja meg alul négy ponton a rögzítéshez.

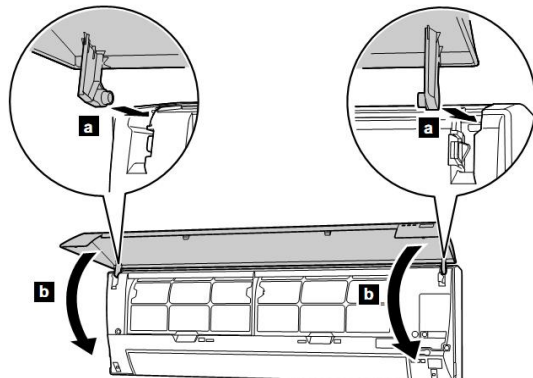

A légszűrő tisztítása

1. Nyissa ki a beszívó rácsot, és vegye ki a légszűrőt.

Emelje fel a légszűrő fogantyúját **a**, akassza ki a két alsó fület **b**, és húzza ki lefelé a szűrőket **c**.

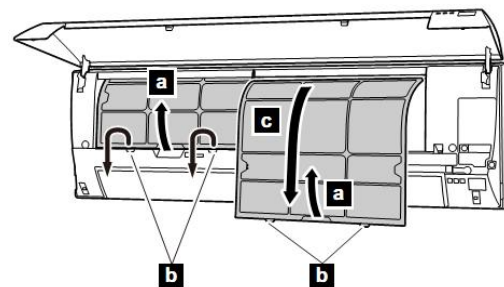

2. Távolítsa el a port porszívóval vagy lemosással.

Mosás után alaposan szárítsa meg.

3. Tegye vissza a légszűrőt.

- (1) Helyezze vissza a légszűrőt, tolja fel teljesen és akassza be a két rögzítő fület.
- (2) Zárja le a beszívó rácsot

- A port a légszűrőkről porszívóval, vagy enyhe mosószeres vízzel lehet eltávolítani. Ha megmosta a szűrőt, feltétlenül szárítsa meg alaposan árnyékos helyen, mielőtt visszaszerelné.
- Amennyiben a por felgyűlik a légszűrőn, a légáramlás csökkenni fog, romlik a berendezés hatékonysága és megnövekedik a zaj.
- Normál használatnál a légszűrőket kéthetente kell tisztítani.

Általános tudnivalók

- Hosszabb idejű használat után a berendezésen belül is por gyűlhet össze, mely lerontja a teljesítményt. Ezért rendszeresen ellenőriztesse berendezését a saját tisztítási és ápolási műveleteken kívül is szakszervizzel. A rendszeres karbantartás egyben garanciális feltétel is.
- Ügyeljen rá, hogy a berendezés belsejébe ne kerüljön folyadék.
- Amikor egy hónapig vagy még tovább lezárja a berendezést, először szárítsa ki alaposan ventilátor üzemmódban, kb. fél napig, hogy a belső alkatrészek alaposan megszáradhassanak.

HIBAKERESÉS



VIGYÁZAT!

Üzemzavar (égett szag stb.) esetén azonnal állítsa le a működést, kapcsolja le a kismegszakítót, vagy húzza ki a hálózati csatlakozó vezetékét, és hívja ki a meghatalmazott szerviz személyzetét. Ha csak a berendezés hálózati kapcsolóját kapcsolja ki, ezzel nem választja le teljesen a berendezést a hálózatról. Feltétlenül kapcsolja le a kismegszakítót, vagy pedig húzza ki a hálózati csatlakozó dugóját, ha teljesen el akarja választani a hálózattól.

Mielőtt a szervízt kihívná, végezze el az alábbi vizsgálatokat:

	TÜNET	PROBLÉMA	Hivatk. oldal
NORMÁL MŰKÖDÉS	Nem működik azonnal	<ul style="list-style-type: none"> • Ha a berendezést leállítják, majd azonnal újraindítják, a kompresszor kb. 3 percig nem működik azért, hogy elkerülje a biztosító kioldását. • Amikor a kismegszakítót kapcsolják le vagy fel, vagy pedig a hálózati dugót húzzák ki vagy dugják vissza, a védőáramkör kb. 3 másodpercig megakadályozza, hogy a berendezés ilyenkor működjön. 	–
	Zaj hallatszik	<ul style="list-style-type: none"> • Üzem közben, és közvetlenül a berendezés leállítása után esetleg a légkondicionáló csövezéséből vízáramlás zaja hallatszik. Ez különösen jól hallható 2-3 perccel az elindítás után (a hűtőközeg áramlásának hangja). • Üzem közben halk, kattogó hang hallatszik. Ez az előlap hőmérsékletváltozás miatti tágulásának vagy összehúzódásának eredménye. 	–
		<ul style="list-style-type: none"> • Fűtés üzemmód közben esetenként sziszegő zaj hallható. Ezt az automatikus leolvasztási művelet adja 	16
	Szagok	<ul style="list-style-type: none"> • A beltéri egység bizonyos szagokat bocsáthat ki. Ez a helyiség szaga lehet (bútorporok, dohányfüst stb.), amelyet beszívott a légkondicionáló. 	–
	Gőzt vagy párákat bocsát ki a berendezés	<ul style="list-style-type: none"> • Fűtési vagy szárítási üzem közben halvány pára szállhat fel a beltéri egységből. Ez annak eredménye, hogy a légkondicionálóból kifújó levegő hirtelen hűti le a szobát. Ez kondenzációval és ködképződéssel jár. 	–
		<ul style="list-style-type: none"> • Fűtési üzemben a kültéri egység ventilátora leállhat, és esetleg pára száll fel a berendezésből. Ez az automatikus leolvasztási művelet eredménye. 	16
	A légáramlás gyenge, vagy leáll	<ul style="list-style-type: none"> • Amikor a fűtési üzem elindul, a ventilátor sebessége átmenetileg igen alacsony, így engedi meg, hogy a belső alkatrészek felmelegedjenek. • *Fűtés üzem közben, amikor a szoba hőmérséklete a termosztáton beállított érték fölé nő, a kültéri egység leáll, és a beltéri egység ventilátora igen alacsony fordulatszámon fog működni. Ha tovább akarja fűteni a helyiséget, állítsa magasabbra a hőmérsékletet a termosztáton. 	–
		<ul style="list-style-type: none"> • Fűtés üzem közben a berendezés átmenetileg leáll (kb. 7-15 percig), amikor az automatikus leolvasztás működésbe lép. Automatikus leolvasztás közben a működésjelző lámpa villogni kezd. 	16
		<ul style="list-style-type: none"> • Szárítási művelet közben, vagy amikor a berendezés figyel a szoba hőmérsékletét, a ventilátor igen lassú fordulatszámon működhet. 	7
		<ul style="list-style-type: none"> • Az automatikus üzemmód figyelő állásában a ventilátor igen alacsony fordulatszámmal forog 	7
Víz lép ki a kültéri egységből	<ul style="list-style-type: none"> • Fűtés üzemmódban víz keletkezhet a kültéri egységben az automatikus leolvasztási művelet következtében. 	16	

	TÜNET	ELLENŐRZENDŐ KÉRDÉSEK	Hivatk. oldal
ELLE-NŐRIZZE ISMÉT	Egyáltalán nem működik	<ul style="list-style-type: none"> Volt-e hálózatkimaradás? Kiolvadt-e a biztosító, vagy lekapcsolt-e a kisautomata? Működik-e a időzítés? 	- 9-10
	Rossz hűtési (vagy fűtési) teljesítmény	<ul style="list-style-type: none"> Elszennyeződött-e a légszűrő? Eltömődött-e a légkondicionáló beszívó rácsa vagy kifúvó nyílása? Helyesen állították-e be a szoba hőmérsékletét (a termosztátot)? Nincs-e nyitva ajtó vagy ablak? Hűtés üzemmód esetén van-e olyan ablak, amely napfényt enged be? (Húzza be e függönyöket) Hűtés üzemmódban van-e fűtőberendezés vagy számítógép a szobában, vagy esetleg nem tartózkodnak-e túl sokan ott? 	-
	A berendezés nem a távvezérlő beállításának megfelelően működik	<ul style="list-style-type: none"> Lemerültek-e a távvezérlő elemei? Helyesen vannak-e berakva a távvezérlő elemei? 	5

Amennyiben a fenti ellenőrzések végrehajtása után a probléma továbbra is fennáll, vagy ha égett szag érezhető, illetve ha a beltéri egység OPERATION és TIMER jelzőlámpája villog miközben az ECONOMY kijelző gyorsan villog, azonnal kapcsolja ki a berendezést, válassza le a tápfeszültségről, és hívja ki a meghatalmazott szerviz személyzetét.

TIPPEK AZ ÜZEMELTETÉSHEZ

Működés és teljesítmény

Fűtési teljesítmény

- Ez a légkondicionáló a hőszivattyú elvén működik, hőt nyel el a kültéri levegőből, és ezt a hőt továbbítja a beltérbe. Ennek az a következménye, hogy a működési teljesítmény csökken, ha a kültéri levegő hőmérséklete csökken. Ha úgy érzi, hogy nem kap elegendő fűtési teljesítményt, azt ajánljuk, hogy a légkondicionálót valamilyen másfajta fűtőberendezéssel együtt használja.
- A hőszivattyús légkondicionáló úgy melegíti fel az egész szobát, hogy keringeti benne a levegőt. Emiatt némi időre van szükség a légkondicionáló elindítása után, hogy az egész szobában meleg legyen.

Amikor a beltéri és kültéri hőmérséklet is magas

Ha mind a beltéri, mind a kültéri hőmérséklet magas, fűtési üzemmódban, a kültéri egység ventilátora időnként leállhat.

Mikroszámítógépes vezérlésű automatikus leolvasztás

Amikor a kültéri levegő hőmérséklete alacsony és páratartalma magas, és fűtési üzemmódot használnak, zúzmara képződhet a kültéri egységben, mely csökkentheti a működési teljesítményt. Az ilyen fajta teljesítménycsökkenés megakadályozása érdekében a berendezés rendelkezik egy mikroszámítógép vezérlésű automatikus leolvasztási funkcióval. Amennyiben kialakul a zúzmara, a légkondicionáló átmenetileg leáll, és a leolvasztó kör rövid ideig (kb. 7-15 perc) működni kezd.

Automatikus leolvasztás közben a működésjelző (zöld) lámpa villog.

Automatikus újraindítás

Hálózatkimaradásakor

- Amennyiben a légkondicionáló tápfeszültségét hálózatkimaradás szakítaná meg, a berendezés automatikusan az előzőleg kiválasztott üzemmódban fog újraindulni, amikor a feszültség helyreáll.
- Amennyiben hálózatkimaradás következne be időzítés közben, akkor a időzítés számlálója alapállásba áll, és a berendezés az új időzítési beállítással kezdi el a működést (vagy áll le). Ebben az esetben a időzítés jelzőlámpája (narancs) villogni kezd (ld. 4. oldal).
- Ha egyéb elektromos háztartási eszközöket (villanyborotva stb.), vagy pedig vezeték nélküli rádióadót használnak a közelben, ennek hatására üzemzavar keletkezhet a légkondicionálónál. Ilyenkor rövid időre ki kell kapcsolni a hálózati feszültséget, ismét be kell kapcsolni, majd a távvezérlő egységgel kell folytatni a berendezés működtetését.

Megengedhető üzemeltetési körülmények

	Hűtési üzemmód	Fűtési üzemmód	Párátlanító üzemmód
Külső hőmérséklet	-10 - +43°C	-15 - +24°C	-10 - +43°C
Belső hőmérséklet	+18 - +32°C	max +30°C	+18 - +32°C

- Amennyiben a légkondicionálót a fent felsoroltaknál magasabb hőmérsékletre használják, a beépített védőáramkör kikapcsolhatja a működését a belső körök tönkremenetelének megakadályozása érdekében. Hűtés és szárítás üzemmódban pedig, ha a berendezést a fent felsoroltaknál alacsonyabb hőmérsékleten használják, a hőcserélő lefagyhat, mely a készülék tönkremenetelét is okozhatja..
- Ne használja ezt a berendezést más célra, csak hűtésre, fűtésre, páramentesítésre, vagy a szobai levegő keringetésére normál lakásokban.
- Ha a berendezést magas páratartalom mellett hosszabb ideig használja, lecsapódás alakulhat ki a beltéri egység felületén, és a víz az alatta levő tárgyakra csepeghet. (Magas páratartalomnak számít a 80%-os vagy előlötti érték).

FIGYELEM !

A készülék karbantartását a Garancia jegyben előírt sűrűségben, de minimum évente kétszer szakszerviznek kell elvégeznie, és a garanciajegyen feltüntetnie!

A karbantartás hiánya a garancia megszűnésével jár!

FUJITSU GENERAL LIMITED